

reesa®

Portable freezer

TSA6002
TSA6005

Návod k obsluze

CS

Bedienungsanleitung

DE

Owner's manual

EN

Manuel d'utilisation

FR

Εγχειρίδιο χρήσης

GR

Használati utasítás

HU

Gebruiksaanwijzing

NL

Instrukcja obsługi

PL

Manual de utilizare

RO

Návod na použitie

SK

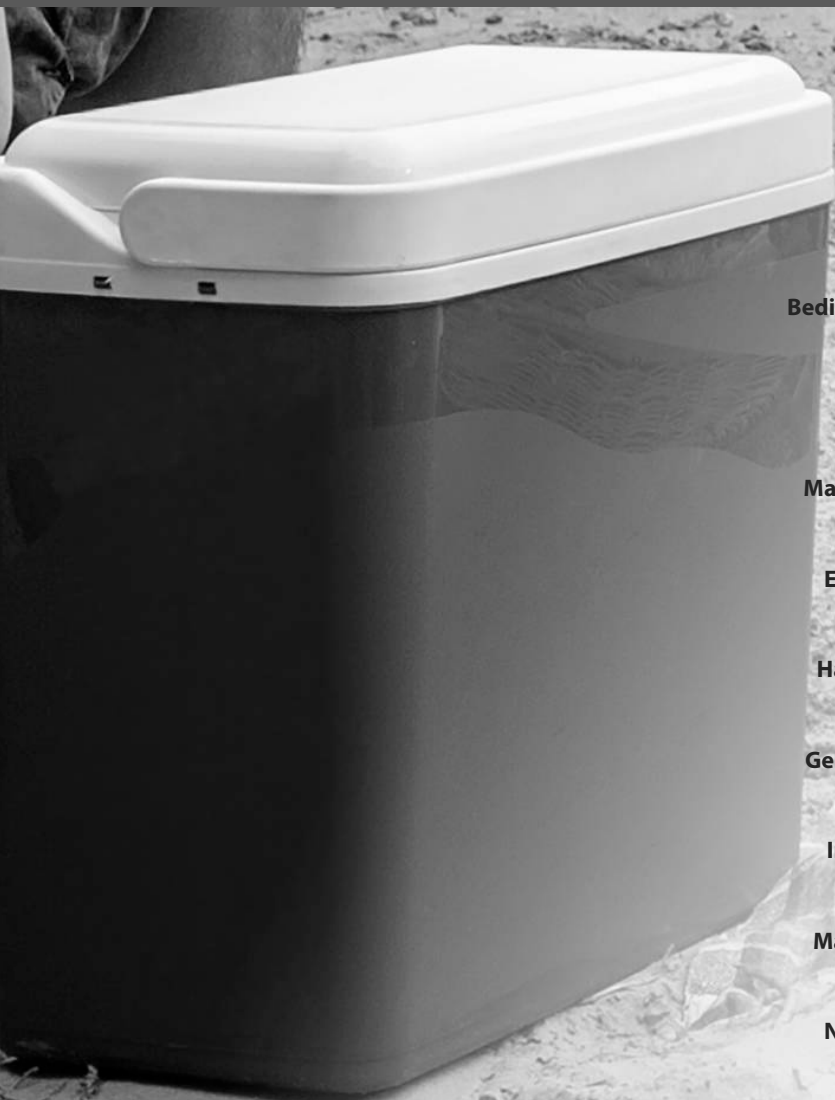

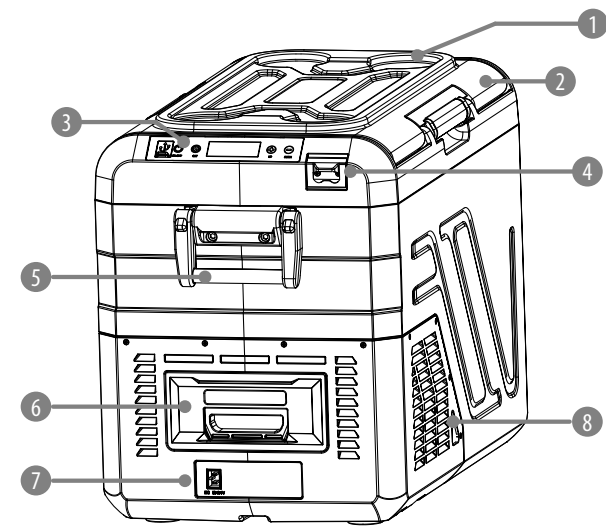

	CS	DE	EN	FR	GR
1	Držáky nápojů	Getränkhalterung	Drink holders	Porte-gobelets	Θήκες ποτηριών
2	Odnímatelný kryt	Abnehmbarer Deckel	Removable lid	Couvercle amovible	Αφαιρούμενο καπάκι
3	Ovládací panel	Bedienfeld	Control panel	Panneau de commande	Πίνακας ελέγχου
4	Otvírák na lahve	Flaschenöffner	Bottle opener	Décapsuleur	Ανοιχτήρι μπουκαλιών
5	Držák	Handgriff	Handle	Poignée	Λαβή
6	Kryt prostoru pro baterie (baterie se prodává samostatně)	Batteriefachabdeckung (Batterie separat erhältlich)	Battery compartment cover (battery sold separately)	Couvercle de la batterie (batterie vendue séparément)	Κάλυμμα μπαταρίας (η μπαταρία πωλείται ξεχωριστά)
7	DC napájecí zásuvka	DC-Buchse	DC socket	Prise d'alimentation CC	Πρίζα ρεύματος DC
8	Větrací otvory	Lüftungsschlitze	Ventilation slots	Trous de ventilation	Οπές εξαερισμού

	HU	NL	PL	RO	SK
1	Pohártartók	Bekerhouders	Uchwyty na napoje	Suport pentru băuturi	Držiaky na nápoje
2	Levehető fedél	Afneembaar deksel	Zdemowana pokrywa	Capac detașabil	Odnímatelný kryt
3	Vezérlőpanel	Bedieningspaneel	Panel sterowania	Panou de control	Ovládací panel
4	Palacknyitó	Flesopener	Otwieracz do butelek	Deschizător de sticle	Otvárač na fľaše
5	Fogantyú	Hendel	Uchwyty	Mâner	Rukoväť
6	Akkumulátortartó fedél (az akkumulátor külön kapható)	Batterijklepje (batterij apart verkrijgbaar)	Pokrywa gniazda baterii (bateria sprzedawana oddzielnie)	Capac compartiment baterie (bateria se vinde separat)	Kryt priehradky na batériu (batéria sa predáva samostatne)
7	Egyenáramú tápcsatlakozó	DC-aansluiting	Gniazdo zasilania DC	Mufă DC	Zásuvka jednosmerného prúdu
8	Szellőzőnyílások	Ventilatiegaten	Otwory wentylacyjne	Fante de ventilație	Vetracie otvory

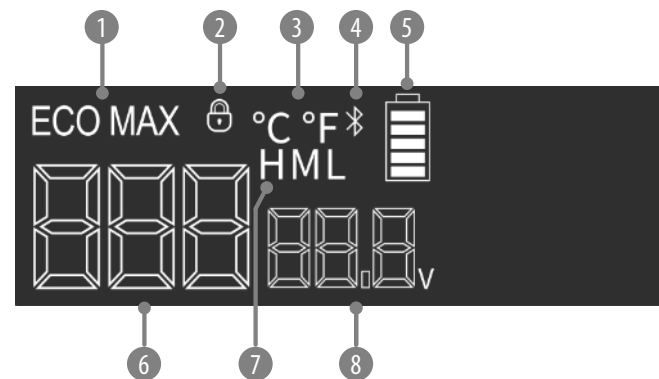
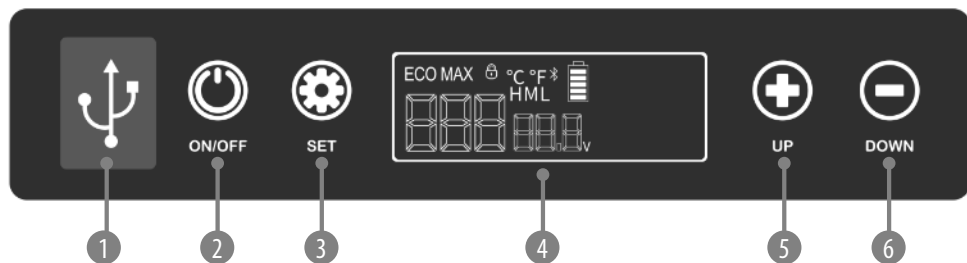

	CS	DE	EN	FR	GR
1	Nabíjecí porty USB-A a USB-C (pod krytkou)	USB-A-, USB-C Ladebuchsen (unter dem Stecker)	USB-A, USB-C charging sockets (under the plug)	Ports de charge USB-A et USB-C (sous le capuchon)	Θύρες φόρτισης USB-A και USB-C (κάτω από το καπάκι)
2	Tlačítko ON/OFF	Taste EIN/AUS [ON/OFF]	ON/OFF button	Bouton marche/arrêt	Κουμπί ON/OFF
3	Tlačítko SET	Taste EINSTELLEN [SET]	SET button	Bouton de réglage	Κουμπί SET
4	Displej	Anzeige	Display	Affichage	Οθόνη
5	Zvýšení teploty	Temperatur erhöhen	Increase temperature	Augmentation de la température	Αύξηση θερμοκρασίας
6	Snížení teploty	Temperaturen verringern	Decrease temperatures	Diminution de la température	Μείωση θερμοκρασίας

	CS	DE	EN	FR	GR
1	Provozní režim	Betriebsart	Operation mode	Mode de fonctionnement	Τρόπος Λειτουργίας
2	Zámek ovládacího panelu	Bedienfeldsperre	Control panel lock	Verrouillage du panneau de commande	Κλείδωμα Πίνακα Ελέγχου
3	Jednotka teploty	Temperatur-Einheit	Temperature unit	Unité de température	Μονάδα Θερμοκρασίας
4	Připojení Bluetooth	Bluetooth Verbindung	Bluetooth connection	Connexion Bluetooth	Σύνδεση Bluetooth
5	Indikátor úrovně nabití baterie (pokud je připojena)	Externe Batteriestandsanzeige (wenn die Batterie angeschlossen ist)	External battery level indicator (when battery is connected)	Indicateur de niveau de batterie (une fois connecté)	Ένδειξη Στάθμης Μπαταρίας (όταν είναι συνδεδεμένη)
6	Teplota uvnitř komory	Temperatur der Kammer	Chamber temperature	Température à l'intérieur de la chambre	Θερμοκρασία στο εσωτερικό του θαλάμου
7	Nastavení úrovně ochrany baterie	Einstellung des Spannungswächters	Voltage monitor setting	Réglage du niveau de protection de la batterie	Ρύθμιση Επιπέδου Προστασίας Μπαταρίας
8	Napětí	Aktuelle Spannung	Current voltage	Tension actuelle	Τάση Ρεύματος

	HU	NL	PL	RO	SK
1	USB-A és USB-C töltőportok (a kupak alatt)	USB-A- en USB-C- oplaadpoorten (onder de dop)	Gniazda ładowania USB-A, USB-C (pod zatyczką)	Mufă de încărcare USB-A, USB-C (sub mufă)	Nabíjacie porty USB-A, USB-C (pod krytkou)
2	BE/KI gomb	AAN/UIT-knop	Przycisk ON/OFF	Buton ON/OFF	Tlačidlo ZAP/VYP
3	BEÁLLÍTÁS gomb	SET-knop	Przycisk SET	Buton SET	Tlačidlo NASTAVIŤ
4	Kijelző	Display	Wyświetlacz	Afişaj	Displej
5	Hőmérséklet-növelés	Temperatuurverhoging	Zwiększenie temperatury	Creşterea temperaturii	Zvýšenie teploty
6	Hőmérséklet-csökkenés	Temperatuurverlaging	Zmniejszenie temperatury	Reducerea temperaturii	Zníženie teploty

	HU	NL	PL	RO	SK
1	Üzem mód	Bedrijfsmodus	Tryb pracy	Mod de funcţionare	Prevádzkový režim
2	Vezérlőpult zárolása	Vergrendeling bedieningspaneel	Blokada panelu sterowania	Blocarea panoului de control	Zámok ovládacího panela
3	Hőmérséklet mértékegysége	Temperatuureenheid	Jednostka temperatury	Unitate de temperatură	Jednotka teploty
4	Bluetooth-kapcsolat	Bluetooth-verbinding	Połączenie Bluetooth	Conexiune Bluetooth	Pripojenie Bluetooth
5	Akkumulátor töltöttségi szintjének jelzője (csatlakoztatva)	Batterijniveau-indicator (indien aangesloten)	Wskaźnik poziomu baterii (gdy jest podłączona)	Indicator nivel baterie externă (când bateria este conectată)	Indikátor úrovne nabitia batérie (po pripojení)
6	Hőmérséklet a kamrában	Temperatuur in de kamer	Temperatura wewnątrz komory	Temperatura camerei	Teplota vo vnútri komory
7	Akkumulátor védelmi szintjének beállítása	Instelling batterijbeschermingsniveau	Ustawienie poziomu ochrony akumulatora	Setarea monitorului de tensiune	Nastavenie úrovne ochrany batérie
8	Aktuális feszültség	Huidige spanning	Aktualne napięcie	Tensiune curentă	Prúdové napätie

Köszönjük, hogy TEESA berendezést vásárolt. A használat előtt alaposan ismerkedjen meg a kezelési útmutató tartalmával, és tegye el azt a későbbi felhasználás érdekében. A cég nem vállal felelősséget a termék helytelen használatáért.

A használat előtt alaposan ismerkedjen meg a kezelési útmutató tartalmával, és tegye el a későbbi felhasználás érdekében.

A gyártó nem vállal felelősséget:

- a helytelen telepítésért / csatlakoztatásért
- a mechanikus megrongálódásokért
- a berendezés nem megfelelő, a jelen kezelési útmutatóval nem megegyező használatából és kezeléséből eredő megrongálódásokért / sérülésekért.

BIZTONSÁGI SZABÁLYOK

A megrongálódások és sérülések elkerülése végett tartsa be az elektromos berendezésekre vonatkozó alapvető biztonsági intézkedéseket, beleértve az alább részletezett szabályokat:

- **⚠ Figyelmeztetés:** Ne érje a szigetetlen vezetékekhez.
- **⚠ Figyelmeztetés:** Nem szabad a berendezést használni, ha a csatlakozó aljzat nedves.
- A berendezés gépkocsiban, vagy hajóban történő használatakor ellenőrizze, hogy a berendezés üzemképes biztosítókkal rendelkezik.
- A csatlakoztatás előtt ellenőrizze, hogy a tápforrás feszültsége azonos a berendezésével.
- Tilos bármilyen elektromos berendezést a hűtőszekrénybe tenni!
- Nem szabad a berendezés szellőző nyílásait letakarni. A berendezés túlmelegedéséhez, annak eredményeként megrongálódáshoz és tüzesethez vezethet.
- Tilos a berendezés önálló javítása/szétszerelése.
- A tisztítás előtt a berendezést mindenkor kapcsolja ki és csatlakoztassa le a tápforrásról.
- Az alábbi berendezést nem kezelheti önálló cselekvésre képtelen, korlátozott fizikai, mozgási vagy lelki állapotú, vagy megfelelő tudással vagy tapasztalattal nem rendelkező személyek (beleértve a gyermekeket) számára nem rendeltetett, kivéve, ha a berendezést a biztonságukért felelős személyek jelenlétében kezelik. A gyerekeket ki kell oktatni, hogy a berendezést nem kezelhetik játékszerként.

ÚTMUTATÓK

- A berendezést megfelelő szellőzéssel rendelkező helyre állítsa. Ellenőrizze, hogy betartásra kerültek az egyéb tárgytól való megfelelő távolságok a helyes légcirkuláció biztosítása számára. Legalább 20 centimétert távolságot kell tartani a ventilátoroknál és 10 centimétert a berendezés egyéb részei esetében.
- Óvja a berendezést a nedvességtől.
- A hűtőszekrényt rendszeresen fel kell olvasztani.
- Tilos a berendezést bármilyen folyadékba meríteni.

- Óvja a berendezést a hőforrásoktól és a közvetlen napsütéstől.
- Helyezze a hűtőgépet sima, stabil felületre. A berendezést a gépkocsiban történő használata esetén helyezze biztonságos helyre.
- Az első használat előtt tisztítsa ki a berendezés belsejét puha, enyhén nedves kendővel.
- Az optimális hűtési hatás elérésének érdekében a hűtőszekrénybe tegyen korábban lehűtött termékeket.
- A berendezés beállítási memóriával rendelkezik (a felhasználó által bevitt beállítások a tápforrás lecsatlakoztatása után is elmentésre kerülnek).
- A szállítás során a készülék dőlésszöge a talajhoz képest nem haladhatja meg a 45°-ot. Különös figyelmet kell erre fordítani.
- A készülék bekapcsolása előtt várjon legalább 24 órát.

AZ ENERGIA MEGTAKARÍTÁSÁRA VONATKOZÓ ÚTMUTATÓ

- A berendezést megfelelő légkeringéssel rendelkező helyre kell állítani, valamint a hőforrásoktól és a közvetlen napsütéstől távol.
- Ajánlott a magas hőmérsékletű termékeket a hűtőszekrénybe helyezés előtt korábban lehűteni.
- Korlátozza a berendezés nyitott fedéllel történő működésének idejét.
- Rendszeresen tisztítsa és távolítsa el a deret a hűtőszekrényből.
- Ajánlott a berendezést optimális hőmérsékletre állítani.

TÁPFORRÁS: A vezérlő modul vezérli a kompresszort és kezeli az akkumulátor védelmének három-fokozatú funkcióját. Amennyiben a bemeneti feszültség a megkövetelt szint alá esik, a kompresszor kikapcsol; amikor a feszültség visszaáll a kiindulási szintre, a kompresszor újból bekapcsol.

TELEP VÉDELEM: A kompresszor üzeme legalább 10.4 V (12 V rendszer) vagy 23.0 V (24 V) feszültséget igényel. Amennyiben a feszültség a megkövetelt rendszer alá esik, a berendezés működése abbamarad.

ALKALMAZÁS CSATLAKOZÁSI ÚTMUTATÓ

1. Lépjön be a Google Play vagy az App Store áruházba, töltsse le a Smart Life alkalmazást, és telepítse okostelefonjára. Az alkalmazást a fenti QR-kód beolvasásával is elérheti.
2. Csatlakoztassa a készüléket a konnektorba, és kapcsolja be.
3. Nyissa meg a Bluetooth funkciót okostelefonján.
4. Nyissa meg az alkalmazást. Új felhasználók esetén regisztráljon új fiókot. Meglévő felhasználók esetén jelentkezzen be az alkalmazásba. Kövesse a képernyőn megjelenő utasításokat. Próbálja ki most – indítsa el az alkalmazást előzetes regisztráció vagy bejelentkezés nélkül. Felhívjuk figyelmét, hogy ebben a módban előfordulhat, hogy egyes alkalmazásfunkciók nem érhetők el.
5. Engedélyezze vagy tiltsa le az engedélyeket, majd koppintson az [Ugrás az alkalmazáshoz] lehetőségre.
6. Koppintson a + jelre, majd az [Eszköz hozzáadása] lehetőségre egy új eszköz hozzáadásához. Szükséges a helymeghatározási jogosultság engedélyezése.
7. Válassza ki és csatlakozzon a [TEESA EASY COOL] eszközhöz.



Megjegyzés: A Bluetooth-kapcsolat fenntartása érdekében ügyeljen arra, hogy a Bluetooth hatótávolságán belül maradjon. A hatótávolság 50 m (nyílt területen), 10 m (beltéren). A hatótávolság túllépése esetén a kapcsolat megszakad.



1. Akkumulátor töltöttségi szintje (hűtőszekrényhez csatlakoztatva)
2. Aktuális kamrahőmérséklet
3. Akkumulátorfeszültség (hűtőszekrényhez csatlakoztatva)
4. Hőmérséklet-beállítás
5. Hőmérséklet mértékegységének kiválasztása
6. Feszültségfigyelő beállításának kiválasztása
7. Hűtőszekrény BE/KI kapcsolása
8. Üzem mód kiválasztása
9. Vezérlőpanel zárolása*
10. Bluetooth-kapcsolat állapota
11. Aktuális kamrahőmérséklet

* Amikor a kezelőpanel zárolása engedélyezve van, az alkalmazás kezelőfelülete nem reagál semmilyen megnyomásra. Előtte mindenképpen tiltsa le a zárolást.

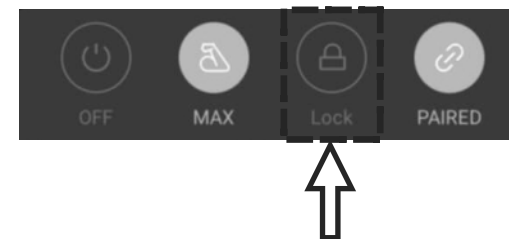

KÜLSŐ AKKUMULÁTOR*

1. LED kijelző
2. BE/KI gomb
3. Akkumulátor töltöttségi szintjének jelzője
4. USB-C bemenet/kimenet
5. USB-A kimenet

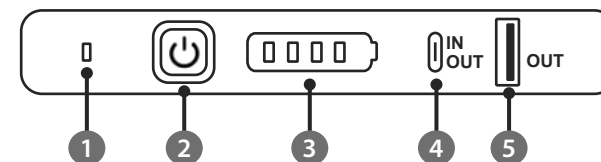

Megjegyzések:

- Töltés előtt válassza le az akkumulátort a készülékről. Az akkumulátort a hűtőszekrényen kívül kell tölteni.
- A töltőkábel és a hálózati töltő nem része a készletnek.

1. Csatlakoztassa a töltőkábel USB-C csatlakozóját az akkumulátor USB-C bemenetéhez, majd a másik végét a hálózati töltőhöz és a konnektorhoz. A zöld LED háromszor felvillog.
2. Töltés közben az akkumulátor töltöttségi szintjét jelző lámpa villog, és a zöld LED világít. Amikor az akkumulátor teljesen fel van töltve, mind a 4 kék LED világít.
3. A töltés befejezése után válassza le az akkumulátort a tápegységről.
4. Húzza meg határozottan az eszköz akkumulátorrekeszének fedelét, és vegye le.
5. Helyezze be az akkumulátort a rekeszbe, amíg a helyére nem kattann.
6. Nyomja meg és tartsa lenyomva a BE/KI gombot körülbelül 3 másodpercig az akkumulátor bekapcsolásához (a kék LED világít), és ellenőrizze az akkumulátor töltöttségi szintjét.
7. Az akkumulátor töltöttségi szintjének meg kell jelennie a készülék kijelzőjén.

Megjegyzés: Az USB-A és USB-C kimeneteket más eszközök töltésére is használhatja.

*** A TSA6000B akkumulátor külön kapható. Nem része a készletnek! Online megvásárolható a www.teesa.pl vagy a www.rebelectro.com.**

CSATLAKOZÁS

1. Az autós szivargyújtó aljzatából származó tápkábel használatával

FIGYELEM! Sérülésveszély!

- A készülék védelme érdekében az egyenáramú kábelt biztosítókkal ellátott csatlakozóval látták el. Ne vegye ki a biztosítékot a csatlakozóból.
- Kizárólag a szettben található autós szivargyújtó csatlakozó tápkábelt használja a készülék tápellátásához.

1. Csatlakoztassa a kábelt a készülék egyenáramú hálózati aljzatához.
2. Csatlakoztassa a második csatlakozót a szivargyújtó aljzathoz.





2. A hálózati adapter használatával

FIGYELEM! Sérülésveszély!









- Kizárólag a mellékelt hálózati adaptert használja a készülék áramellátásához.

1. Csatlakoztassa a hálózati adapter csatlakozóját a készülék egyenáramú hálózati aljzatához.
2. Csatlakoztassa a tápegység második csatlakozóját a hálózati aljzathoz.

MŰVELET

1. Győződjön meg arról, hogy a készülék be van dugva a konnektorba. Nyomja meg és tartsa lenyomva a BE/KI gombot körülbelül 2 másodpercig a hűtőszekrény bekapcsolásához. A LED kijelző világítani fog.
2. **VEZÉRLŐPANEL ZÁROLÁSA:** 30 másodpercnyi inaktivitás után a kezelőpanel automatikusan záródik (a  ikon megjelenik a kijelzőn). A kezelőpanel feloldásához nyomja meg és tartsa lenyomva a  gombot körülbelül 2 másodpercig (a  ikon eltűnik a kijelzőről).
3. **HŐMÉRSÉKLET BEÁLLÍTÁSA:** a hőmérséklet növeléséhez a , csökkentéséhez pedig a  gombot nyomja meg.

Jegyzetek: A hőmérséklet-tartomány -20°C és +20°C között van. Amikor a kamra belsejében a hőmérséklet eléri a beállított hőmérsékletet, a kompresszor leáll.

4. **HŐMÉRSÉKLET MÉRÉSI EGYSÉG KIVÁLASZTÁSA:** Nyomja meg a  gombot háromszor, amíg a hőmérséklet mértékegysége villogni nem kezd a kijelzőn; majd a  vagy a  gombbal váltson a hőmérséklet mértékegysége között: °C / °F.
5. **ÜZEMMÓD KIVÁLASZTÁSA:** Nyomja meg egyszer a  gombot, amíg a mód villogni nem kezd a kijelzőn; majd a  vagy a  gombbal váltson az üzemmódok között: MAX / ECO.
FIGYELEM! ECO módban az energiafogyasztás csökken, de a beállított hőmérséklet elérése tovább tart.
6. **FESZÜLTSGMONITOR BEÁLLÍTÁSA:** Nyomja meg kétszer a  gombot, amíg a feszültségmonitor beállítása villogni nem kezd; majd a  vagy a  gombbal módosítsa a beállítást: H/M/L. A három feszültségmonitor beállítás a következő:

Tápfeszültség	Telep védelmi státusz	L (ALACSONY ÜZEMMÓD)	M (KÖZEPES ÜZEMMÓD)	H (MAGAS ÜZEMMÓD)
DC 12 V	Lekapcsolási feszültség	9.6 V	10.4 V	11.1 V
	Újraindítási feszültség	11.2 V	11.7 V	12.4 V
DC 24 V	Lekapcsolási feszültség	21.4 V	22.8 V	24.3 V
	Újraindítási feszültség	23.0 V	24.2 V	25.7 V

A járműhöz ajánlott az M beállítás (alapértelmezett beállítás) használata, míg az L mód külső akkumulátorral való használatra alkalmas.

7. A hűtőszekrény kikapcsolásához tartsa lenyomva a BE/KI gombot körülbelül 2 másodpercig.

TÖLTŐESZKÖZÖK

A készülék USB-A és USB-C aljzatokkal van felszerelve, amelyekkel külső eszközök tölthetők. Az aljzatokhoz való hozzáféréshez emelje fel a gumidugót. Használat után ne felejtse el visszazárni a dugót. Töltéshez használja a tölteni kívánt külső eszközhöz mellékelt kábelt.

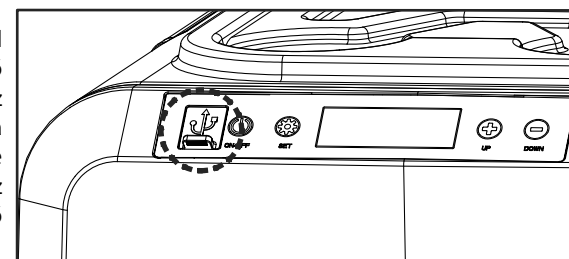

TIPPEK ÉS JAVASLATOK

- A friss és fagyasztott élelmiszereket ne tárolja közvetlenül egymás mellett a szekrényben. Ez a friss élelmiszerek megfagyását vagy megromlását okozhatja.
- Amikor a készülék 0°C-ra vagy alacsonyabb hőmérsékletre van beállítva, ne tároljon üvegpalackokat vagy folyadékokat, például tejet, gyümölcsleveket vagy üdítőitalokat a készülékben, mert ezek megfagyhatnak és összetörhetnek, szivároghatnak vagy szétrobbanhatnak.
- Az olyan élelmiszereket, mint a gyümölcsök és zöldségek, a szekrény tetejéhez közelebb kell tárolni, mivel ez a terület általában valamivel melegebb. Ez csökkenti a romlás kockázatát, és biztosítja, hogy a nehezebb tárgyak ne okozzanak kárt.
- A gyakori ajtónyitás lehetővé teszi, hogy meleg levegő jusson be a szekrénybe. Amennyire csak lehetséges, tartsa minimálisra az ajtónyitások számát.
- Ha a készüléket autó vagy utánfutó hátuljában helyezi el, ajánlott a közvetlen napfénytől távol tartani, hogy csökkentse a megnövekedett hő kockázatát. Emellett megfelelő szellőztetésről is gondoskodni kell a hatékony energiafogyasztás és teljesítmény garantálása érdekében. Ne feledje, hogy amikor a jármű napsütésben parkol, +30°C környezeti hőmérsékleten a jármű belseje elérheti a +55°C-ot.

LEOLVASZTÁS

A hűtőszekrény hosszan tartó működése során a belsejében fagyréteg keletkezhet, ami hozzájárulhat a készülék hatékonyságának csökkenéséhez. Ebben az esetben leolvasztásra van szükség.

FIGYELEM! Sérülésveszély! Ne használjon éles szerszámokat a jég eltávolításához.

A hűtőszekrény leolvasztásához kövesse az alábbi utasításokat:

1. Válassza le a készüléket az áramellátásról.
2. Nyissa fel a fedelet.
3. Űrítse ki a hűtőrekeszt.
4. Óvatosan távolítsa el a jeget és a fagyást. Törölje le a maradék vizet egy puha ronggyal, vagy engedje le a felesleges vizet a hűtőtér alján található leeresztőnyíláson keresztül.
5. Helyezze vissza a termékeket a hűtőrekeszbe, zárja le a fedelet, és csatlakoztassa a készüléket a tápegységhez.

TISZTÍTÁSA ÉS KARBANTARTÁSA

- Tisztítás előtt kapcsolja ki és húzza ki a készüléket a konnektorból.
- Rendszeresen tisztítsa a berendezés belsejét és külső burkolatát puha, enyhén nedves kendővel. Makacs foltok esetén a szennyeződés tisztításához használjon langyos vízben elkevert szódobikarbóna elegyet.
- Ne használjon súroló szereket, vagy eszközöket a tisztításhoz, mert azok megrongálhatják a berendezést.
- A tisztítás után szárítsa ki a berendezést. Ne hagyja a kikapcsolt berendezést élelmiszerekkel telerakva, vagy becsukott fedéllel.
- Tilos a berendezést folyóvízben tisztítani.
- Ha hosszabb ideig tárolja a hűtőszekrényt, ne zárja le teljesen a fedelét. Ez megakadályozza a penész és a szagok kialakulását.

HIBAELHÁRÍTÁS

1. A hűtőszekrény nem működik:

- Ellenőrizze az áramforrást (lehet, hogy a feszültség túl magas vagy alacsony).
- Ellenőrizze a tápkábeleket és az áramforrás és a hűtőszekrény közötti összes csatlakozást.
- Ellenőrizze az áramforrást, és hogy a hűtőszekrény be van-e kapcsolva.
- Győződjön meg arról, hogy az akkumulátor be van-e kapcsolva (külső akkumulátor használata esetén).

2. Gyenge hűtési teljesítmény:

- Győződjön meg arról, hogy a fedelek megfelelően le vannak zárva.
- Győződjön meg arról, hogy a tápegység feszültsége megfelelő.
- Rossz a szellőzés a hűtőszekrény körül.
- Tegyen túl sok élelmiszert a hűtőszekrénybe.
- A hűtőszekrénybe helyezett élelmiszerek hőmérséklete túl magas.
- Helytelen hőmérséklet-beállítás.
- A környezeti hőmérséklet túl magas.

TULAJDONSÁGOK

	TSA6002	TSA6005
Kompatibilis a Smart Life alkalmazással	Igen	
LED kijelző	Igen	
Érintőpanel	Igen	
Automatikus vezérlőpanel zár	Igen	
Eco mód	Igen	
Akkumulátorvédelem	Igen	
Egy hűtőkamra	Igen	
LED belső világítás	Igen	
Italtartók a fedél tetején	Igen	
Két oldalsó fedélnyílás	Igen	
Levehető fedél	Igen	
Behúzható fogantyú és kerekek	Igen	
Beépített üvegnyitó	Igen	
Alsó leeresztő nyílás	Igen	
Külső akkumulátorral működtethető (külön megvásárolható)	Igen	
MŰSZAKI ADATOK		
Kapacitás	40 l	50 l
Típus	kompresszoros fagyasztó	
Hűtőteljesítmény	+24°C ~ -22°C	
Klímaosztály	10°C ~ 43°C (SN/N/ST/T)	
Szigetelés	C5H10 (Ciklopentán)	
Hűtőközeg	R1234yf (25 g)	R1234yf (29 g)
Zaj	40 dB	43 dB
Védelmi osztály	II	
Csatlakozás	Bluetooth 5.0	
Bluetooth frekvencia	2,402-2,480 GHz	
Bluetooth maximális kimeneti teljesítmény	+10 dBm	
Portok	USB-A, USB-C (külső eszközök töltése)	
Töltési feszültség	5 V / 2,1 A (10 W)	
Készletben	Hálózati adapter, egyenáramú tápkábel	
TÁPFESZÜLTÉS		
Energiafogyasztás	60 W	65 W
Feszültség	DC 12/24 V 4,2/2,1 A DC 12/24 V 4,3/2,15 A	
AC/DC adapter	Bemenet	100 ~ 240 V; 50/60 Hz
	Kimenet	14,5 V / 6 A
Kimeneti teljesítmény	87 W	
Átlagos hatásfok működés közben	75%	
Hatékonyság kis terhelésnél (10%)	80%	
Üresjáratú energiafogyasztás	60 W	65 W
FIZIKAI PARAMÉTEREK		
Tömeg	16,6 kg	18,5 kg
Termék méretei (hosszúság x szélesség x magasság)	679 x 454 x 440 mm	679 x 454 x 498 mm
Kamra méretei (hosszúság x szélesség x magasság)	509 x 322 x 329 mm	509 x 322 x 397 mm
Hálózati kábel hossza	243 cm	
Egyenáramú kábel hossza	200 cm	