

# PNI IP794, Wi-Fi camera

---

# PNI IP894, 4G camera

---

Napelemes, kétkamerás  
4G SIM kártyás megfigyelőkamera  
használati útmutató



## Termék áttekintése

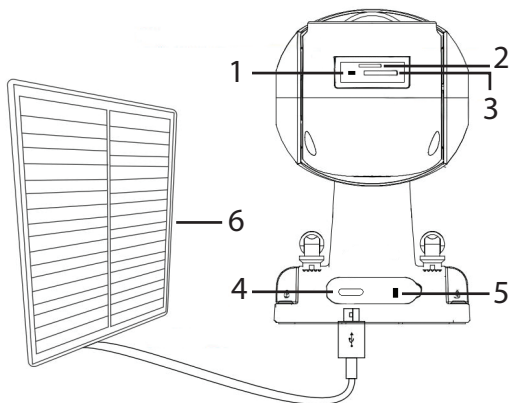

1. Reset gomb	4. USB C port
2. SIM foglalat*	5. Be/ki gomb
3. Micro SD kártyanyílás	6. Napelem

\* Csak PNI IP894 4G kamerához.

## Állítsa be a kamerát

Javasoljuk, hogy a végső helyre történő beszerelés előtt állítsa be a kamerát.

A fényképezőgép üzembe helyezése előtt töltsse fel a belső akkumulátort úgy, hogy a fényképezőgépet egy 230 V-os áramforráshoz csatlakoztatja USB-kábellel és 230–5V-os hálózati adapterrel (az adapter nem tartozéka).

Telepítse a CamHi alkalmazást a telefonjára. Aktiválja a Hely és a Bluetooth funkciót.



Android



CamHiPro



iOS

## ***PNI IP794 Wi-Fi kamera konfiguráció***

Kapcsolja be a kamerát az ON/OFF gomb ON állásba mozgatásával.

A kamera megkezdi az inicializálást. Amikor a kamera leáll, készen áll a konfigurálásra. A beállításra várva a kamera hangot ad ki. A kamerán lévő piros LED villog.

Nyissa meg az alkalmazást, nyomja meg a „+” ikont, és válassza az „IP Camera” opciót. A következő felületen kattintson az „Új eszköz” elemre. Ezután kövesse az

alkalmazás lépéseit.

Amikor a rendszer kéri, olvassa be a QR-kódot a kamerára ragasztott matricán. Erősítse meg a kapcsolatot.

Adja hozzá a Wi-Fi hálózat jelszavát.

Adjon nevet a kamerának, majd nyomja meg a „Megerősítés” gombot.

A konfiguráció végén a kamera teljes körben forog. A fényképezőgép kék LED-je villog.

Biztonsági okokból módosítani kell a kamera jelszavát. Változtassa meg a jelszót, és nyomja meg az „Alkalmaz” gombot.

Miután sikeresen hozzáadta a kamerát az alkalmazáshoz, valós időben megtekintheti az általa készített képeket.

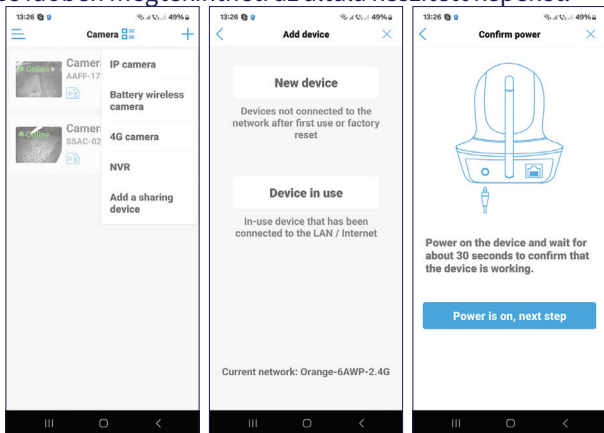

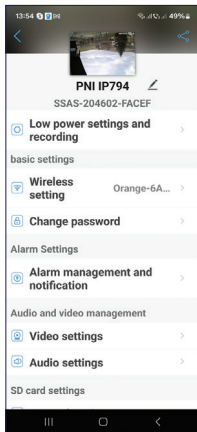
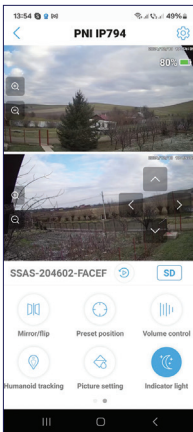
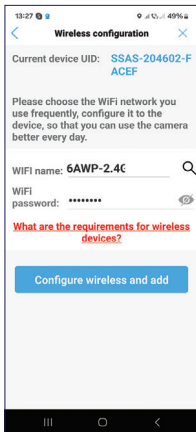
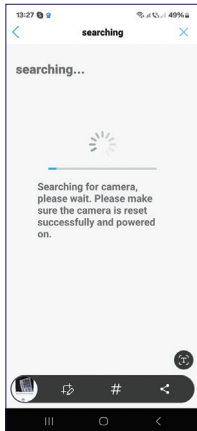
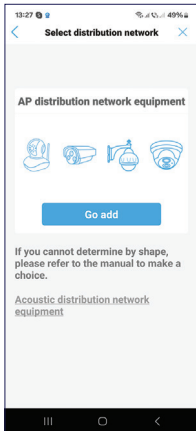

## *PNI IP894 4G kamera konfiguráció*

Helyezzen be egy 4G nano SIM-kártyát aktív adatokkal a kamera nyílásába.

Kapcsolja be a kamerát az ON/OFF gomb ON állásba mozgatásával.

A kamera megkezdí az inicializálást. Amikor a kamera leáll, készen áll a konfigurálásra. Miután a kamera csatlakozott a GSM hálózathoz, a kamerán lévő kék LED villog.

Nyissa meg az alkalmazást, nyomja meg a „+” ikont, és válassza a „4G kamera” lehetőséget.

Olvassa be a QR-kódot a kamerára ragasztott matricán.

Ezután kövesse a képernyőn megjelenő lépéseket.

Amikor a rendszer kéri, adjon nevet a kamerának, majd nyomja meg a „Megerősítés” gombot.

Biztonsági okokból módosítani kell a kamera jelszavát. Változtassa meg a jelszót, és nyomja meg az „Alkalmaz” gombot.

Miután sikeresen hozzáadta a kamerát az alkalmazáshoz, valós időben megtekintheti az általa készített képeket.

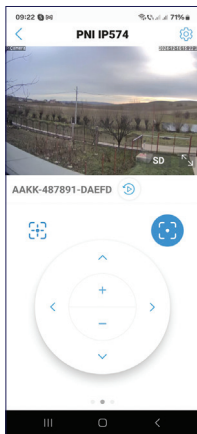
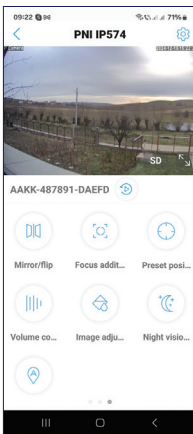
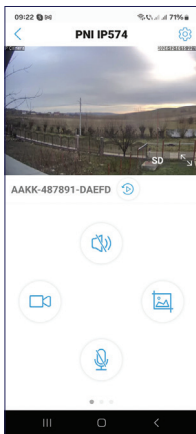
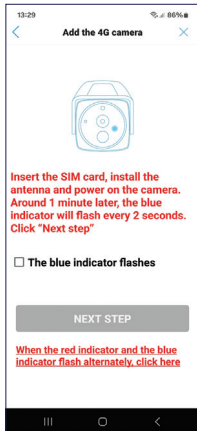
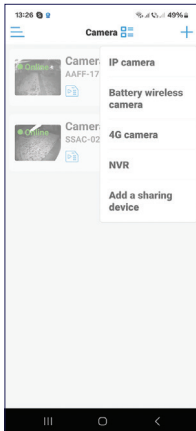

## ***Az interfész beállításainak előnézete***

Kihangosító engedélyezése/letiltása

Kézi regisztráció

Képrögzés

Mikrofon engedélyezése/letiltása

Képtükrözés

Előre meghatározott pozíció beállítás

Hangerőszabályzó

Emberkövetés engedélyezése/letiltása

IR LED és fehér fény LED beállítások

## ***A kamera telepítése***

Távolítsa el a tartót a kameráról és rögzítse a falhoz, a kívánt helyen a csomagban található tiplik segítségével. Ezután rögzítse a kamerát a tartóra.

Rögzítse a napelem konzolját a kívánt helyre a csomagban található tiplik segítségével, majd csavarja rá a napelem panelt a tartóra.

Helyezze a napelemet a nap felé. Ügyeljen arra, hogy a napelemet a lehető legtöbb nap érje, és ne árnyékolja be a növényzet vagy más tárgyak.

## Kérdések és válaszok

Hová menti a kamera a videofelvételeket?

- A videofelvételek a kamerába helyezett micro SD kártyára (max. 128 GB) kerülnek mentésre. Megjegyzés: A micro SD kártyát külön kell megvásárolni.

Hogyan tovább, ha elfelejtettem a kamera jelszavát?

- Ha elfelejtette a jelszavát, állítsa vissza a kamerát a micro SD kártyanyílás mellett található reset gomb megnyomásával, és adja hozzá újra az alkalmazáshoz.

Hogyan kell eljárni, ha a kamera állapota Offline?

- Először ellenőrizze a térfigyelő kamera tápellátását.
- Kapcsolja ki a fényképezőgépet, majd kapcsolja be újra.
- Állítsa alaphelyzetbe a kamerát a micro SD kártyahely mellett található reset gomb megnyomásával, majd adja hozzá újra az alkalmazáshoz.

## Műszaki előírások

Kompatibilis alkalmazás	CamHi PRO
LED	8 IR és fehér fényű LED
IR tartomány	40 méterig
Színes éjjellátó tartomány	40 méterig
Érzékelők	2 x 2MP 1/3" CMOS
Videó felbontás	1920 x 1080 @ 15fps
Lencse	2 x 4 mm
Nézetszög	90 °
PTZ	Vízszintes 355 °, függőleges 90 °
Slot kártya	Micro SD, max. 128 GB
Videó tömörítés	H.265
WiFi frekvencia/átviteli teljesítmény <sup>1</sup>	2.4 GHz / 100 mW
GSM <sup>2</sup>	GSM 4G Nano SIM Frequency 900/1800 MHz
Üzemi hőmérséklet	-26°C ~ 80°C
Beépített akkumulátor	Akkumulátor 18650 8000mAh

Védelmi fokozat	IP65
Napelem	Teljesítmény 5.5 W
	Nyitott áramköri feszültség 6.6V (±5%)
	Rövidzárlati áram 920mA (±10%)
	Feszültség névleges teljesítményen 5.8 V (±5%)
	Áram névleges teljesítményen 930 mA (±10%)
	Panel mérete 170 x 185 x 13 mm

<sup>1</sup>A funkció csak a PNI IP794 kamerához érhető el.

<sup>2</sup>A funkció csak a PNI IP894 kamerához érhető el.